

PLAYA ROCA
ROMPEOLAS

MANUALIDADES

en la poza de marea



EBV 2024

MANUALIDADES
para **ESCOLARES**



MANUALIDADES: LA DECORACIÓN

¡A veces menos es más! Demasiadas decoraciones pueden distraer a algunos niños y causar problemas de comportamiento. Recuerda que la construcción de relaciones es mucho más importante que la apariencia del salón.

- Imprime la Verdad bíblica de cada día en figuras de conchas de mar. Colócalas en la pared focal. Si encuentras algunas otras ayudas útiles como aves o animales marinos; inclúyelos.
- Crea un rastro de conchas marinas que se adentre en tu salón con las huellas para el suelo de la EBV 2024 (9781430089056).
- Coloca el letrero de rotación de «Manualidades» de la EBV 2024 en el exterior de la puerta.
- Pega el Telón de fondo gigante de la EBV 2024 (*VBS 2024 Supersized Backdrop 9781430083399*) en la paredes del salón.
- Consulta (*VBS 2024 Decorating Made Easy 9781130090120*) para obtener ideas adicionales (material en Inglés).
- Busca más ideas en el CD Admin 19a: La decoración.



MATERIALES PARA TODOS LOS DÍAS

- Cartulina (varios colores)
- Colores
- Papel de construcción (varios colores)
- Crayones
- Pegamento (goma de pegar para manualidades, puntos engomados o pegamento en barra)
- Perforadora
- Marcadores permanentes y marcadores lavables
- Pintura
- Brochas para pintar
- Toallas de papel
- Tijeras para niños y tijeras para adultos
- Cinta adhesiva transparente
- Cinta para pintor
- Toallitas húmedas (para limpiar)
- Logos de la EBV 2023 (*VBS 2024 Theme Stickers 005846797*)
- Manteles de la EBV 2023 (*VBS 2024 Tablecloths 005846832*) u otro mantel de plástico

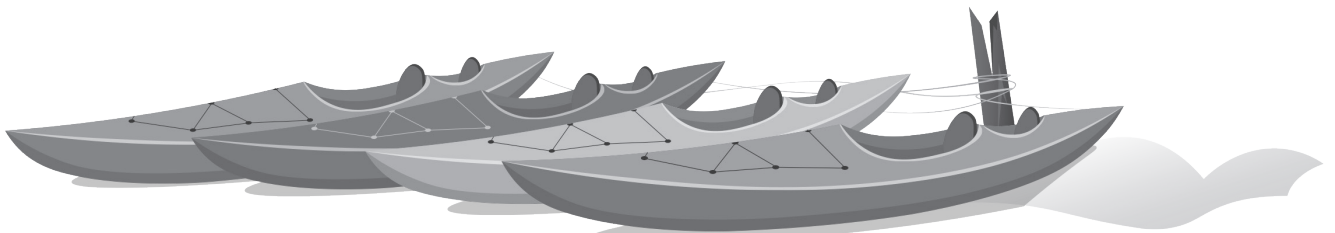

AGAMÓGRAFO

Día 1



CONEXIÓN CON LA HISTORIA BÍBLICA

Algunas personas creen que la verdad depende de su perspectiva, o de cómo ven una situación. Pero en la historia de hoy hemos aprendido que la verdad viene de Dios y de cómo Él ve las cosas. Si observas este arte desde diferentes ángulos, verás imágenes diferentes. Pero ambas imágenes pueden recordarnos que la verdad viene de Dios.

Paso 1: Colorea las piezas de los dos diferentes dibujos como lo desees en la plantilla.

Paso 2: Dobra en acordeón siguiendo las líneas de la plantilla. Utiliza una regla para aplanar cada pliegue.

Sugerencia para el líder: Si no tienes suficientes reglas haz los pliegues sin ellas.

Paso 3: Estira el papel doblado y ponlo de pie. Observa cómo se mira una imagen cuando se ve desde un lado y la otra imagen desde el otro lado.

Sugerencia para el líder:

Invita a los niños a doblar y aplanar cada pliegue por separado, al terminar sugiere hacerlo todos juntos.

Para los niños más pequeños, considera la posibilidad de marcar previamente los pliegues durante la preparación. Así tendrán mucho más éxito.

Sugierele a los niños que colorean primero todos los segmentos de un dibujo y luego todos los segmentos del otro para que no pierdan de vista lo que están coloreando.

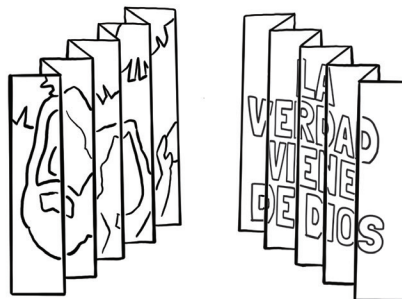
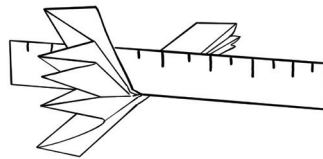
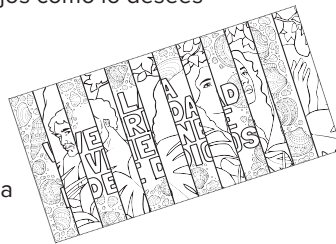

MATERIALES

- Cartulina gruesa
- «Plantilla de agamógrafo» (CD 10, pág. 9)
- Tijeras
- Regla
- Marcadores, lápices de colores o crayones

ANTES DE LA SESIÓN

- Imprime una copia de la «Plantilla del agamógrafo» para cada niño.

Los niños dicen ...

Creo que la mano de Eva se está estruando por una manzana.

PERCHERO DE MADERA FLOTANTE

Día 2



CONEXIÓN CON LA HISTORIA BÍBLICA

Planifica y diseña tus percheros antes de comenzar a montarlos. Tendrán una vista estupenda. Cuando los mires, podrás recordar que el plan que Dios hizo para nuestras vidas es el mejor: mucho mejor que los planes que creemos que nos harán felices.

Paso 1: Guía a los niños para que elijan hasta tres trozos de madera flotante, junto con las cuentas y conchas que deseen incluir en su proyecto. Después, dales tiempo a los niños para que diseñen el orden en que colgarán las piezas del cordón.

Paso 2: Ata un extremo del cordón al anillo dividido para utilizarlo como gancho en la parte superior del perchero. A continuación, ensarta los objetos en la cuerda. Para añadir un trozo de madera, enseña a los niños a hacer un nudo doble. Haz un nudo con el cordón alrededor de la madera, luego mete la cola en el nudo una vez, llévala alrededor del exterior del cordón y vuelve a meter la cola una segunda vez antes de apretar. Haz un segundo nudo de doble vuelta a unos dos centímetros del primero para equilibrar el trozo de madera.

Paso 3: Enseguida inserta las últimas cuentas y conchas, remata colocando otro palo. Haz un nudo en el extremo del cordón par mantenerlo seguro.

Los niños dicen ...

*Voy a hacer el mío un collar.
Esta muy bonito*

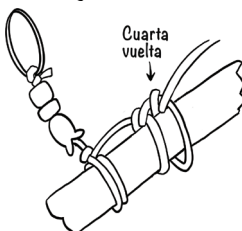
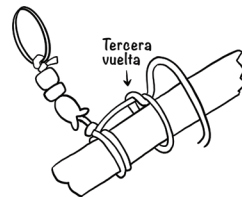
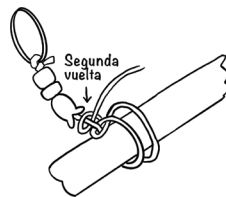
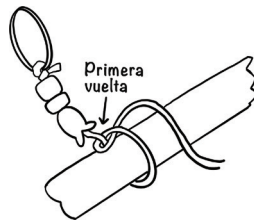
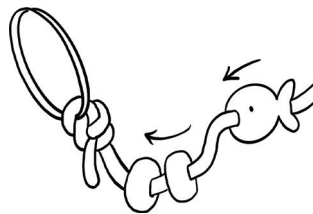

MATERIALES

- ❑ Pequeños trozos de madera flotante (disponibles en tiendas de artesanía, 2-3 por niño)
- ❑ Cordón de algodón trenzado 24 pulgadas (60 cm) por cada niño
- ❑ Cuentas de plásticas
- ❑ Cuentas con motivos oceánicos
- ❑ Conchas con agujeros
- ❑ Argolla metálica

ANTES DE LA SESIÓN

- Cortar cartulina y la goma EVA al tamaño indicado.

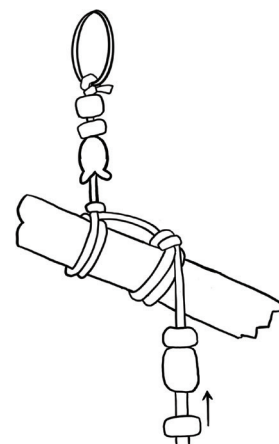

BOLSA DEL TESORO

Día 3

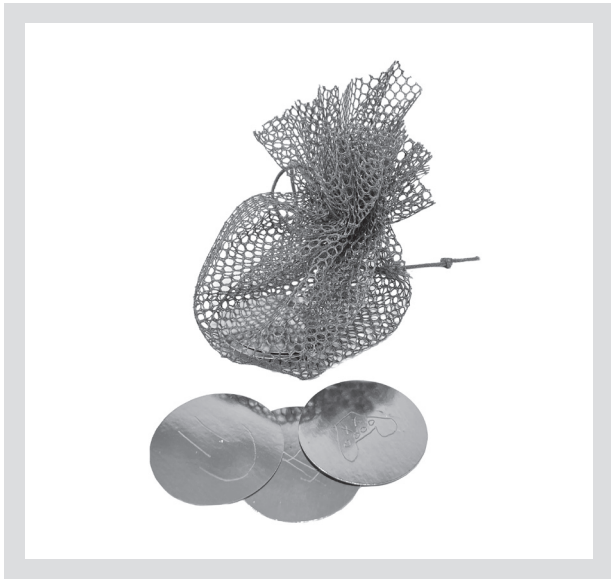

CONEXIÓN CON LA HISTORIA BÍBLICA

«En playas como la Playa Roca Rompeolas, verás a personas que utilizan bolsas como esta para recoger conchas y otros tesoros. La red te permite quitar la arena de todo sin perder nada. Usaremos nuestras bolsas para recordar al joven rico de la historia de hoy. Él tenía mucho dinero y otras posesiones, pero dejó que esas cosas le impidieran seguir a Jesús. Esas posesiones eran más importantes para él que Jesús. ¿Cuáles son algunas de las cosas que ciertas personas pueden tener la tentación de escoger en lugar de elegir a Jesús?».

Paso 1: Haz un nudo en el extremo del cordón que sea más grande que los agujeros del tejido de red. Enhebra el cordón en la aguja.

Paso 2: Cose el cordón alrededor de los bordes del tejido de red, creando un cordón que tire de la tela para formar una bolsa.

Paso 3: Anuda el otro extremo del cordón y tira de los dos nudos para cerrar la bolsa. A continuación, puedes aflojar y tensar el cordón para abrir y cerrar la bolsa.

Paso 4: Utiliza el extremo de la aguja para grabar diseños en las «monedas» de oro como deseos.

Sugerencia: Anima a los niños a grabar objetos que podrían estar tentados a elegir por encima de Jesús para ayudarles a recordar que Jesús vale más que cualquiera de estas cosas.

Paso 5: Coloca las monedas dentro de la bolsa y tensa el cordón para cerrarla. Una vez apretado el cordón, recorta el sobrante y haz un nudo flojo para mantener la bolsa cerrada.

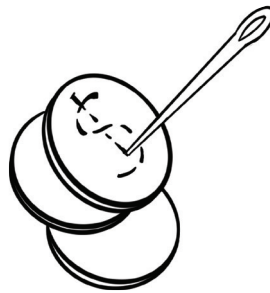
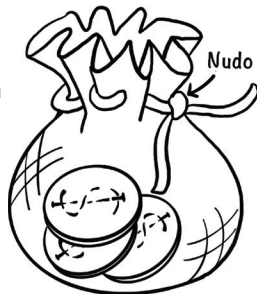

MATERIALES

- Tela de red (un círculo de 12 pulgadas/30 cm por niño)
- Aguja de plástico para niños (1 por niño)
- Cordón de algodón trenzado (3 pies/1 metro por niño)
- Cartulina dorada (cinco círculos de 1 pulgada/2.5 cm por niño)

ANTES DE LA SESIÓN

- Corta un círculo de tela de 12 pulgadas/30 cm para cada niño.
- Corta cinco círculos de una pulgada/2.5 cm de cartulina dorada por niño.

OTRAS OPCIONES Los materiales para una manualidad similar se pueden encontrar en los paquetes para manualidades de la EBV 2024 (VBS 2024 *Treasure Bag Pack* 9781430093565 o 005847340).



LIBRO DE POZA DE MAREA



MATERIALES

- ❑ Plantilla de poza de marea, página de instrucciones y figuras para decorar (CD 24, págs. 15, 16, 19 y 20)
- ❑ Cartulina de 11x17 pulgadas (28 x 43 cm)
- ❑ Auto-adhesivos temáticos de la EBV (*VBS 2024 Sticky Foam Shapes 9781430088820*)
- ❑ Formas de espuma adhesiva VBS 2024 (*9781430088301*)
- ❑ Adhesivos decorativos con temas de mar
- ❑ Marcadores, crayones o lápices de colores
- ❑ Tijeras
- ❑ Cuchillo para manualidades (para el líder)

ANTES DE LA SESIÓN

- Imprime la plantilla de «Libro de poza de marea» en cartulina de 11 x 17 pulgadas (28 x 22 cm) (1 copia por niño).
- Utiliza el cutter para manualidades para recortar las formas de la «Plantilla del libro de la marea».
- Imprime varias copias de las «Instrucciones de plegado» para que los niños las compartan mientras trabajan.

OTRAS OPCIONES

- Los materiales para una manualidad similar se pueden encontrar en los paquetes para manualidades de la EBV 2024 (*VBS 2023 2024 Tide Pool Book Craft Pack (9781430093572)*).

CONEXIÓN CON LA HISTORIA BÍBLICA

Di: «En la Playa Roca Rompeolas, se pueden ver pozas de marea con mucha vida silvestre que se queda atrás cuando baja la marea. Vamos a hacer nuestro propio «Libro de la poza de marea» para recordar algunas verdades que hemos aprendido en la EBV esta semana. ¿Quién en tu historia bíblica de hoy escribió un libro sobre Jesús? Así es, Juan. El libro de Juan está en la Biblia y podemos leerlo para saber más sobre Jesús. Tal vez puedas incluir algunas palabras del Libro de Juan en tu Libro de poza de marea.»

Paso 1: Dobra el papel por la mitad, el texto por fuera, de abajo arriba, con los bordes cortos juntos.

Paso 2: Vuelve a doblar el papel por la mitad, de abajo arriba.

Paso 3: Dobra el papel de izquierda a derecha.

Paso 4: Abre el papel. Habrá ocho secciones dobladas.

Paso 5: Dale la vuelta al papel, vuelve a doblarlo siguiendo las mismas líneas y desdóblalo. Esto ayudará a que las páginas funcionen mejor después.

Paso 6: Dobra el papel por la mitad, como en el paso 1, con el texto por fuera. Con el pliegue en la parte inferior, corta desde el borde doblado hasta el pliegue central del papel (la línea oscura en la ilustración del paso 6 [mira la página 16]).

Paso 7: Dobra el papel por la mitad, con los lados largos juntos.

Paso 8: El corte que has hecho debe quedar arriba.

Paso 9: Sujeta los lados del papel y empuja hacia dentro. Con un poco de persuasión, el papel debería salir hacia fuera por el pliegue central, ¡creando ocho páginas para tu libro! Los bordes que cortaste antes son ahora los bordes rocosos que descienden hacia tu piscina de mareas.

Paso 10: Colorea y decora las páginas de tu libro con auto-adhesivos. Coloca algunos adhesivos para que se asomen a los agujeros del libro, como las criaturas marinas que se esconden en la piscina de mareas.

PORTA BÁLSAMO PARA LABIOS

Día 5



CONEXIÓN CON LA HISTORIA BÍBLICA

Recuérdales a los niños que Pablo enseñó a los efesios a decir la verdad con amor. Pregúntales por algunas situaciones en las que esto podría ser importante.

Di: «Cuando saques tu bálsamo labial de este soporte para ponértelo en los labios, pídele a Dios que use tus labios para decir la verdad en amor a las personas que encuentres».

MATERIALES

- «Plantilla porta bálsamo para labios» (CD 10, pág. 17)
- «Plantilla de corazón» (CD 10, pág. 17)
- Goma eva para manualidades de color rojo y color blanco
- Cordón de algodón trenzado (18 pulgadas/45 cm por niño)
- Argolla metálica (1 por niño)
- Pegamento
- Tijeras
- Perforadora
- Marcador permanente

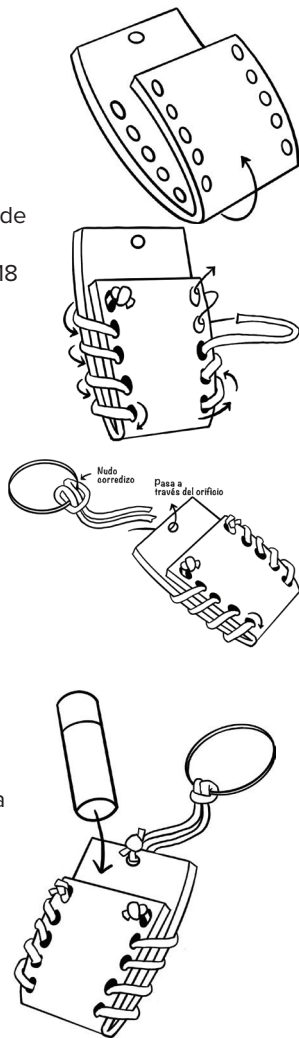

ANTES DE LA SESIÓN

- Traza y recorta una «Plantilla porta bálsamo para labios» en espuma blanca para manualidades, una para cada niño. Perfora los laterales y la parte superior de las piezas de goma eva blanca para manualidades. Traza y recorta una «Plantilla de corazón» en goma eva de color rojo para cada niño.
- En el paquete «Porta bálsamo para labios» para la EBV 2024 (VBS 2024 Lip Balm Holder Craft Pack 005847342) se encuentran los materiales para una manualidad similar.

Paso 1: Corta la cuerda en tres trozos de 6 pulgadas/15 cm cada uno. Haz nudos en los extremos de dos de los trozos. Separa el tercer trozo.

Paso 2: Dobra la goma eva blanca por la mitad, alineando los agujeros de las mitades superior e inferior.

Paso 3: Pasa un trozo de cuerda por el par de agujeros inferiores de un lado de la goma eva. Enhebra y desenhebra la goma por los agujeros hasta llegar a la parte superior de ella y, a continuación, haz otro nudo.

Paso 4: Repite el paso 3 en el otro lado de la goma eva.

Paso 5: Haz un nudo corredizo con el tercer trozo de la cuerda, alrededor del anillo. A continuación, pasa ambos extremos por el orificio de la parte superior del porta bálsamo y haz un nudo que lo sujete.

Paso 6: Pega el corazón de goma en la parte delantera del bálsamo labial.

Paso 7: Escribe las palabras «Habla la verdad con amor» en la parte delantera del Porta Bálsamo Labial.

Paso 8: Introduce un tubo de bálsamo labial.

SUGERENCIA PARA EL LÍDER:

Considera la posibilidad de proporcionar tubos de bálsamo labial a cada niño para que los añada a su Porta bálsamo.

PLANTILLA PARA «CLIP DE ORCA»

(GUÍA PARA EL LÍDER MANUALIDAD DEL DÍA 1)

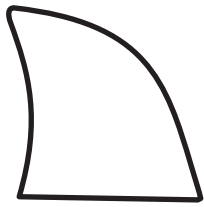

Aleta dorsal

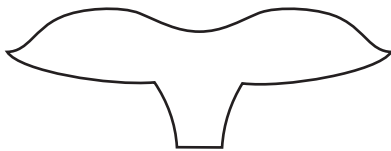

Cola

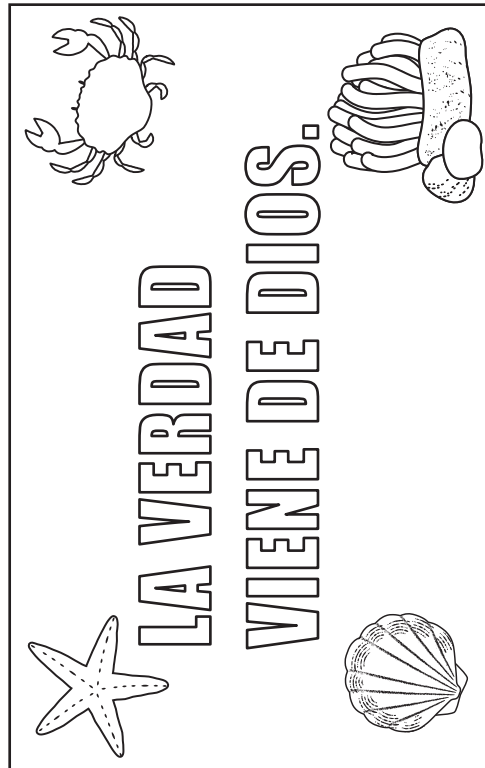

Plantilla de tarjeta

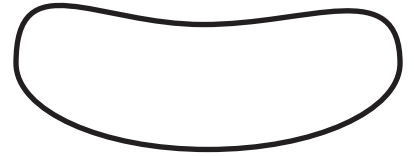

Aleta pectoral

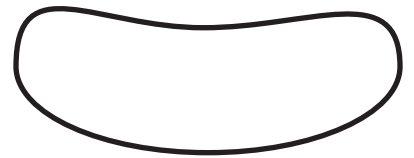

Aleta pectoral

PLANTILLA PARA «AGAMÓGRAFO»

(CD MANUALIDAD DEL DÍA 1)

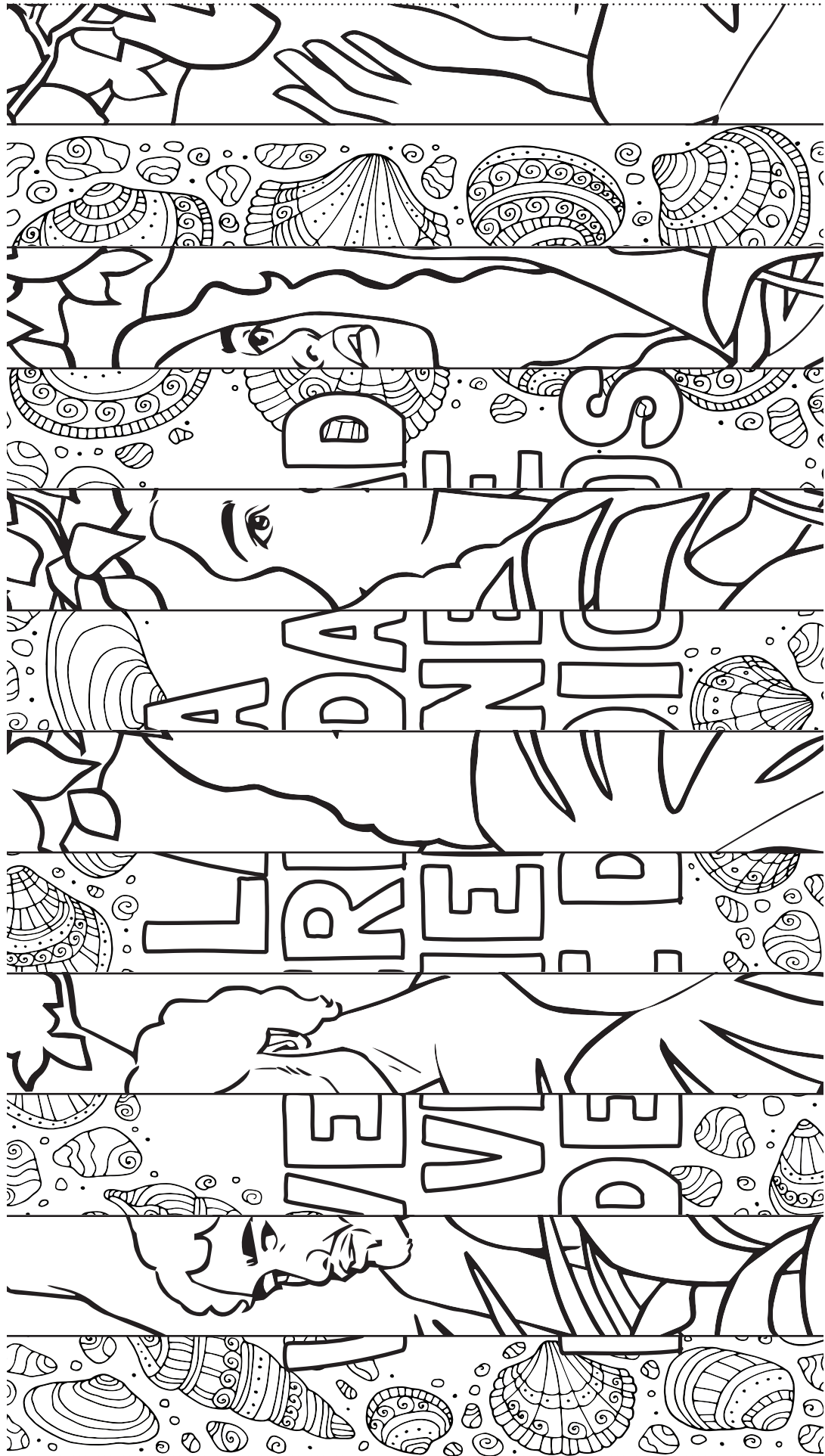

PLANTILLA «COMETA ATRAPA-SOL»

(GUÍA PARA EL LÍDER MANUALIDAD DEL DÍA 2)

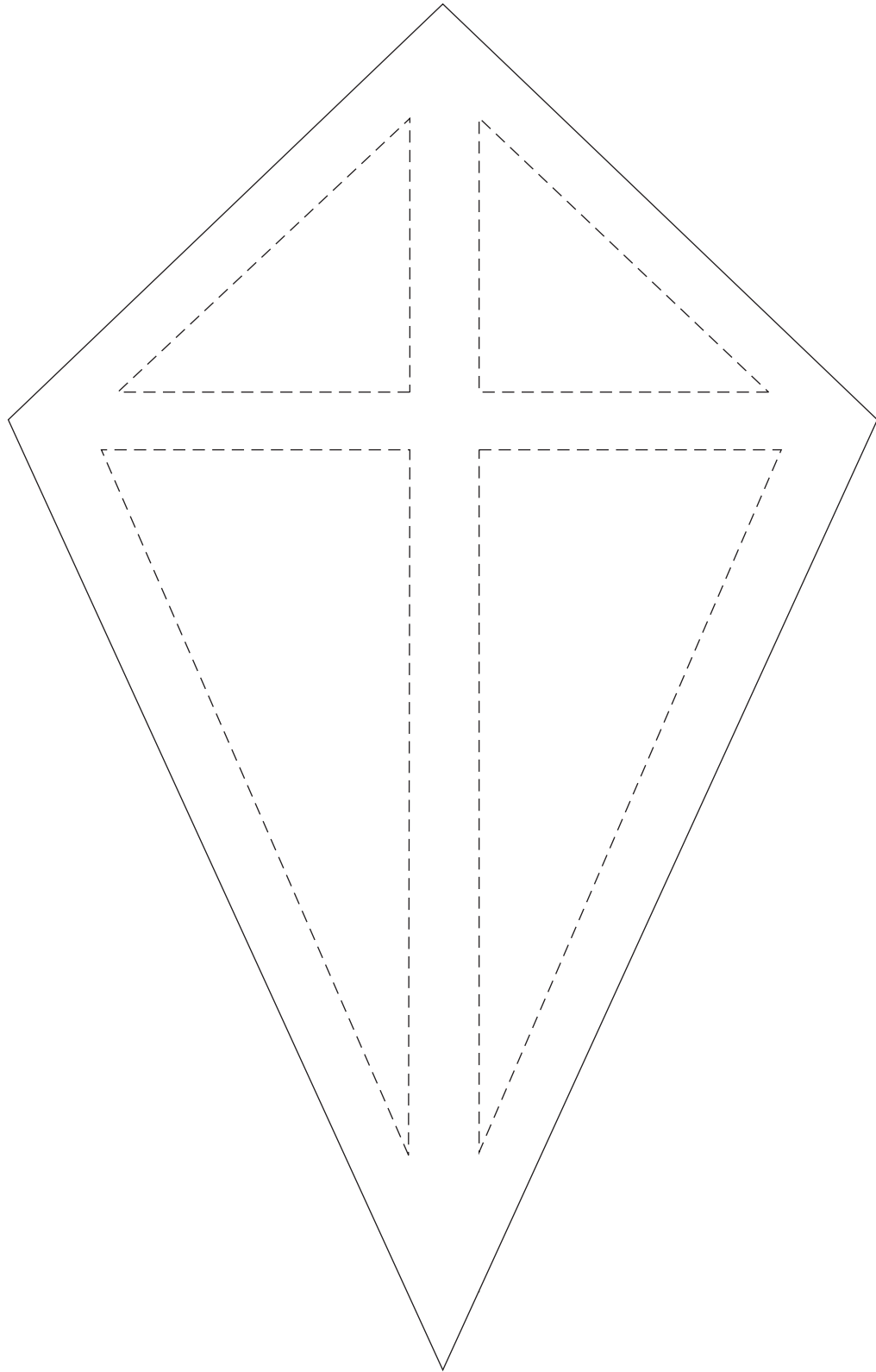

PLANTILLA PARA «CAMELLO»

(MANUALIDAD DEL DÍA 3 [GUÍA PARA EL LÍDER])

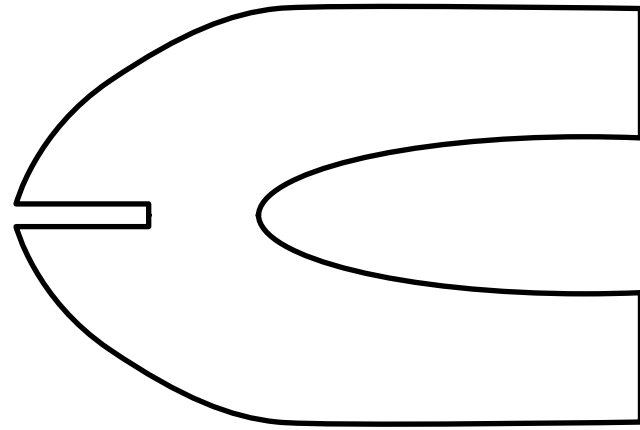

Patas

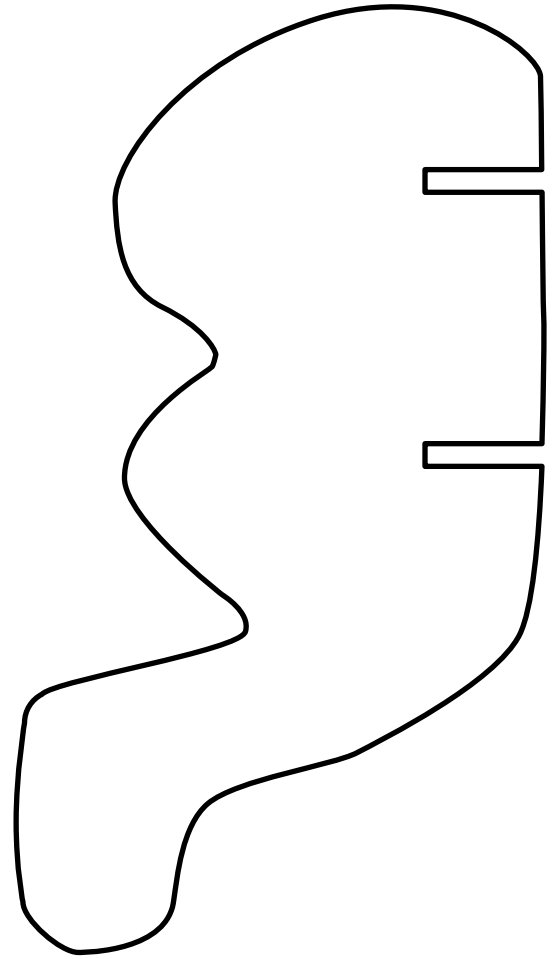
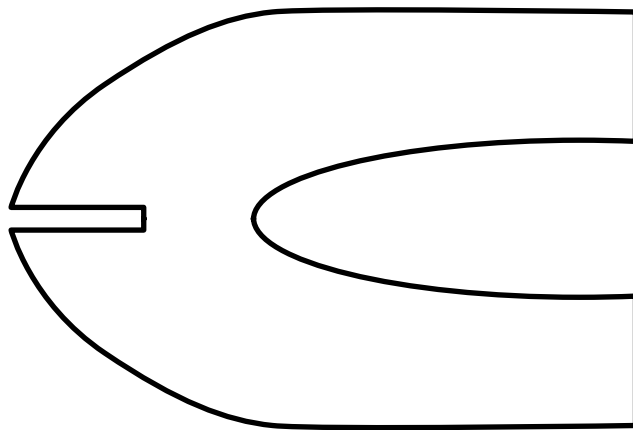

Cuerpo

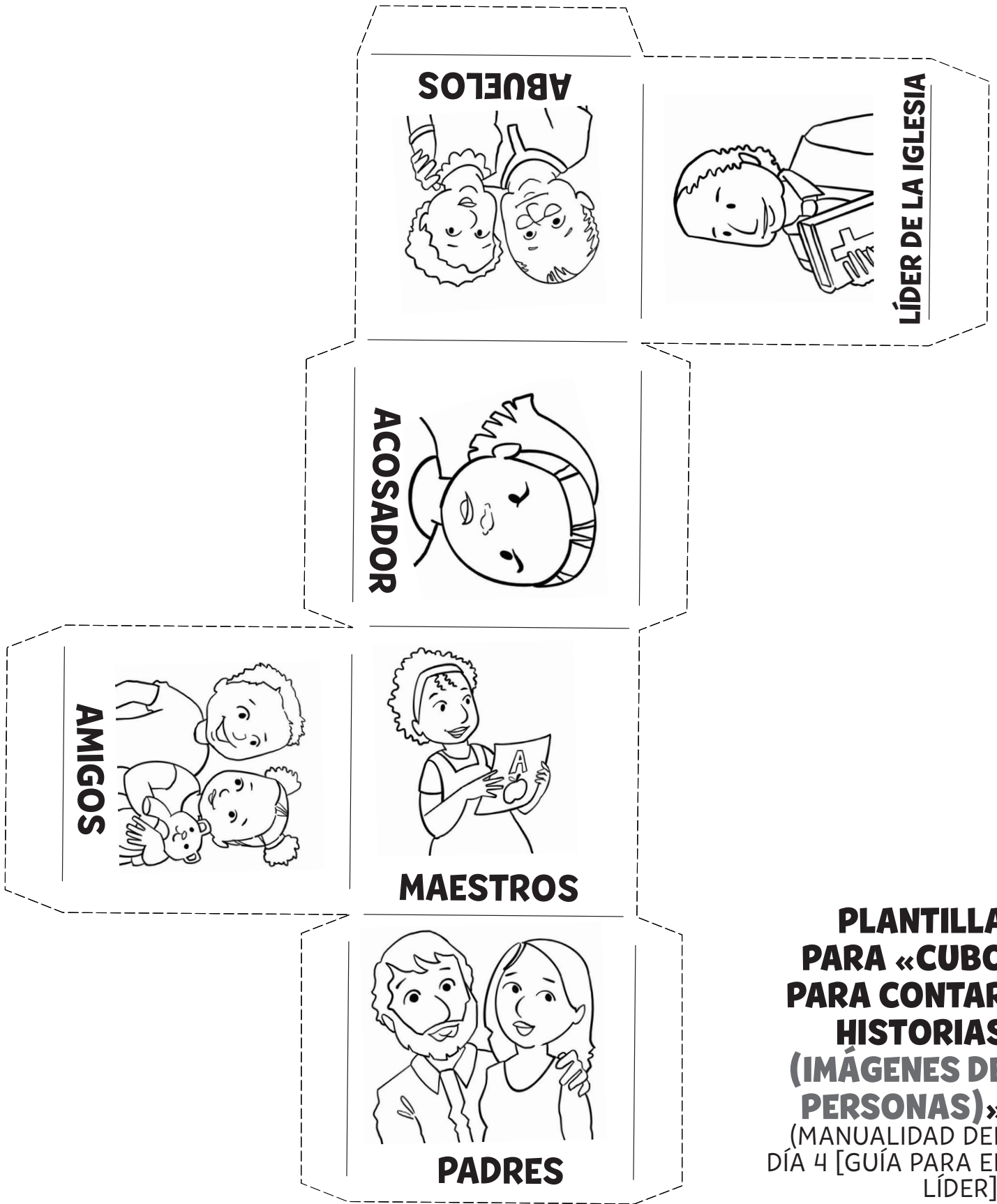

**PLANTILLA
 PARA «CUBO
 PARA CONTAR
 HISTORIAS
 (IMÁGENES DE
 PERSONAS)»**
 (MANUALIDAD DEL
 DÍA 4 [GUÍA PARA EL
 LÍDER])

PLANTILLA PARA «CUBO PARA CONTAR HISTORIAS (IMÁGENES DE COSAS)» (MANUALIDAD DEL DÍA 4 [GUÍA PARA EL LÍDER])

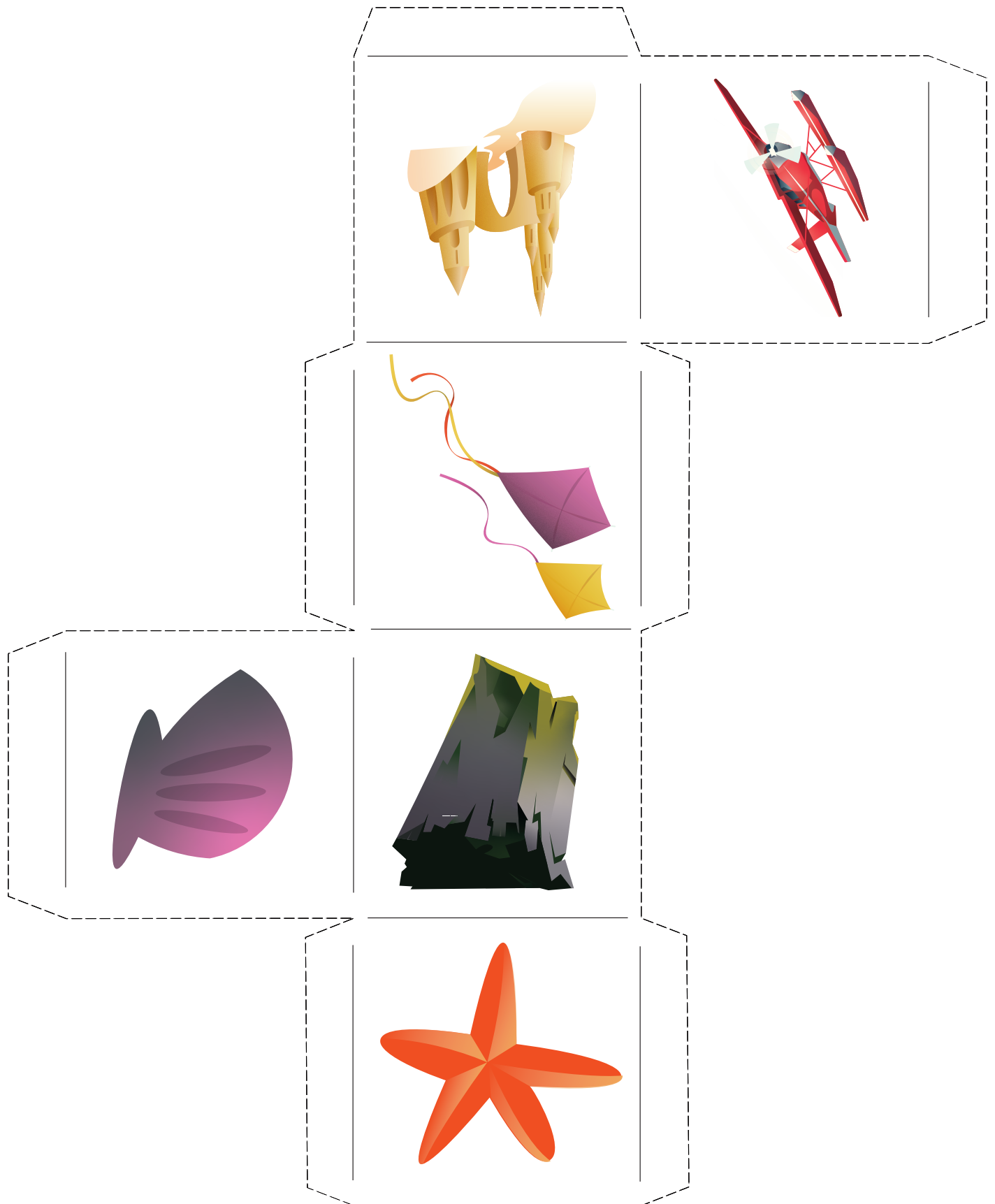

PLANTILLA PARA «CUBO PARA CONTAR HISTORIAS (VERDADES BÍBLICAS)» (MANUALIDAD DEL DÍA 4 [GUÍA PARA EL LÍDER])

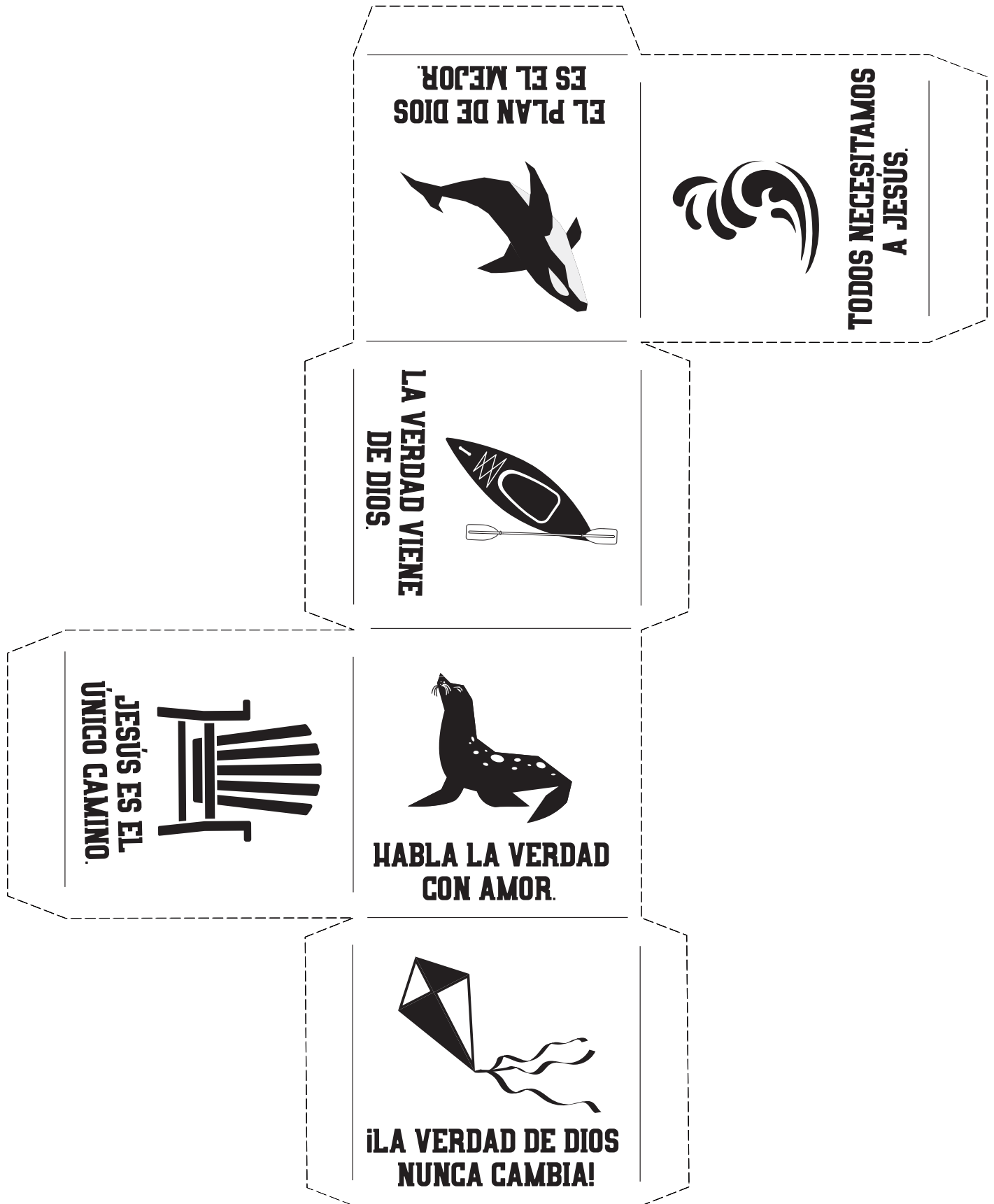

PLANTILLA PARA «CRUZ»

(MANUALIDAD DEL DÍA 4 [GUÍA PARA EL LÍDER])

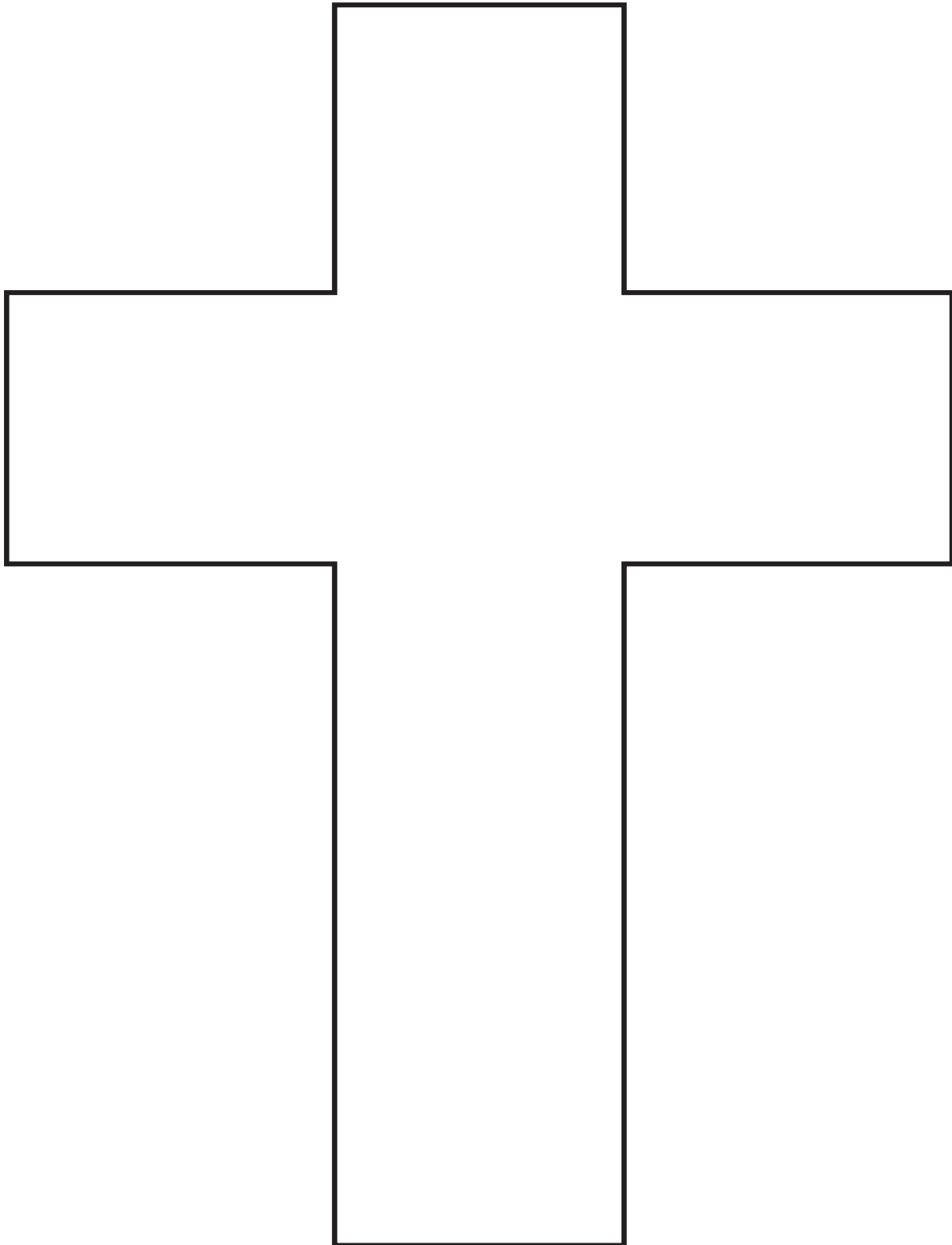

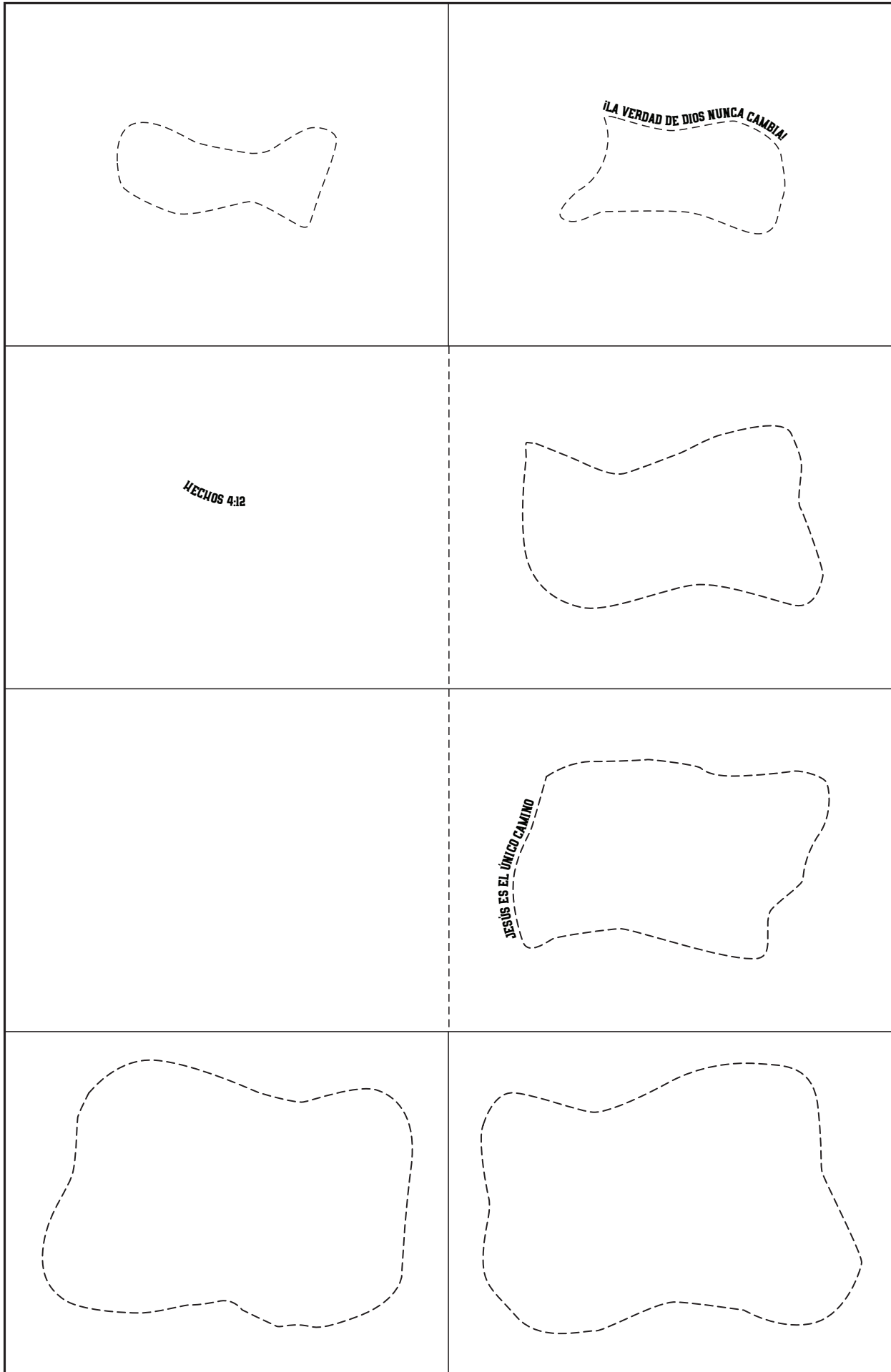

INSTRUCCIONES PARA EL «LIBRO POZA DE MAREA»

(MANUALIDAD DEL DÍA 4 [CD])

1. Dobra el papel por la mitad, el texto por fuera, de abajo arriba, con los bordes cortos juntos.
2. Vuelve a doblar el papel por la mitad, de abajo hacia arriba.
3. Dobra el papel de izquierda a derecha.
4. Abre el papel. Habrá ocho secciones dobladas.
5. Da la vuelta al papel y dóblalo de nuevo por las mismas líneas y desdóblalo. Esto ayudará a que las páginas funcionen mejor después.
6. Dobra el papel por la mitad, como en el paso 1, con el texto por fuera. Con el pliegue en la parte inferior, corta desde el borde doblado hasta el pliegue central del papel (la línea oscura en la ilustración del paso 5).
7. Despliegue completamente el papel.
8. Dobra el papel por la mitad, con los lados largos juntos. El corte que has hecho debe quedar arriba.
9. Sujeta los lados del papel y empuja hacia dentro. Con un poco de persuasión, el papel saldrá por el pliegue central, creando ocho páginas para tu libro.
10. Colorea y decora las páginas de tu libro con auto-adhesivos. Coloca algunos adhesivos para que se asomen a los agujeros del libro, como las criaturas marinas que se esconden en la piscina de marea.

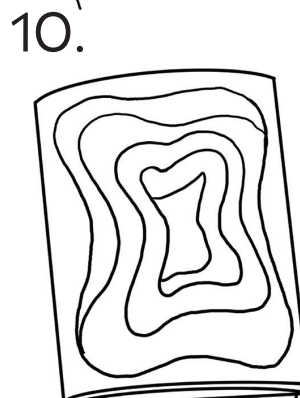
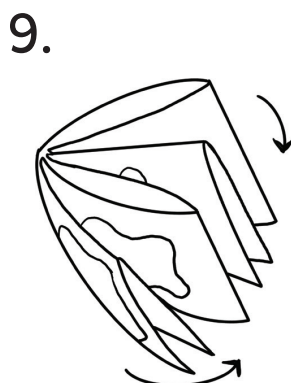
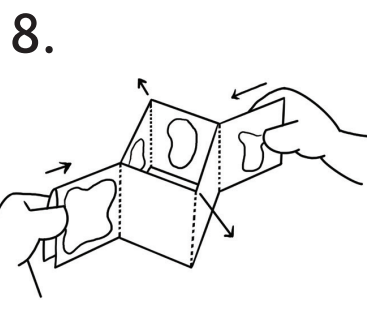
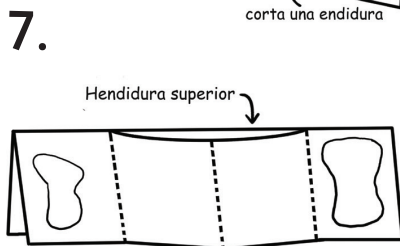
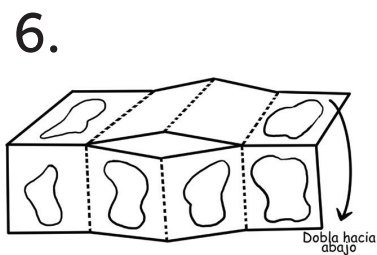
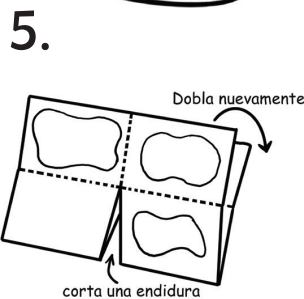
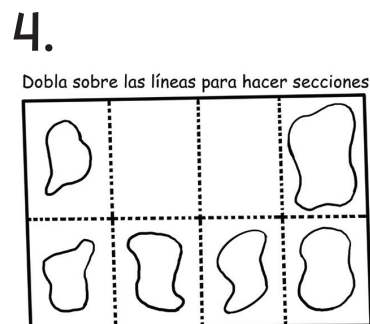
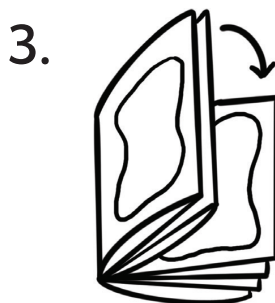
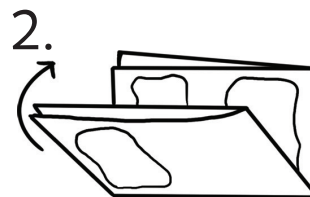
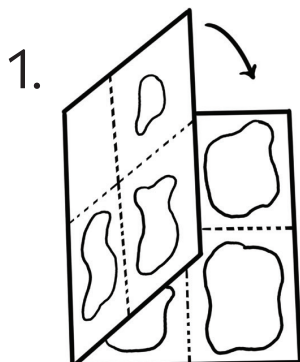

PLANTILLA PARA EL «BÁLSAMO PARA LABIOS»

(MANUALIDAD DEL DÍA 5 [CD])



Corazón para: «Bálsamo porta labios» (Día 5 CD)

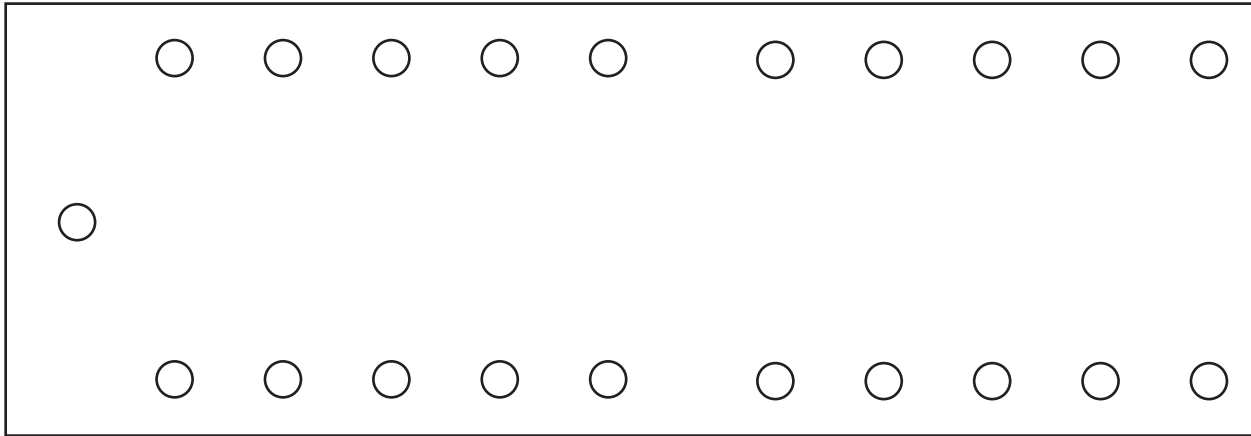

Plantilla para el «Bálsamo porta labios» (Día 5 CD)



Corazón para: «Bálsamo porta labios» (Día 5 CD)

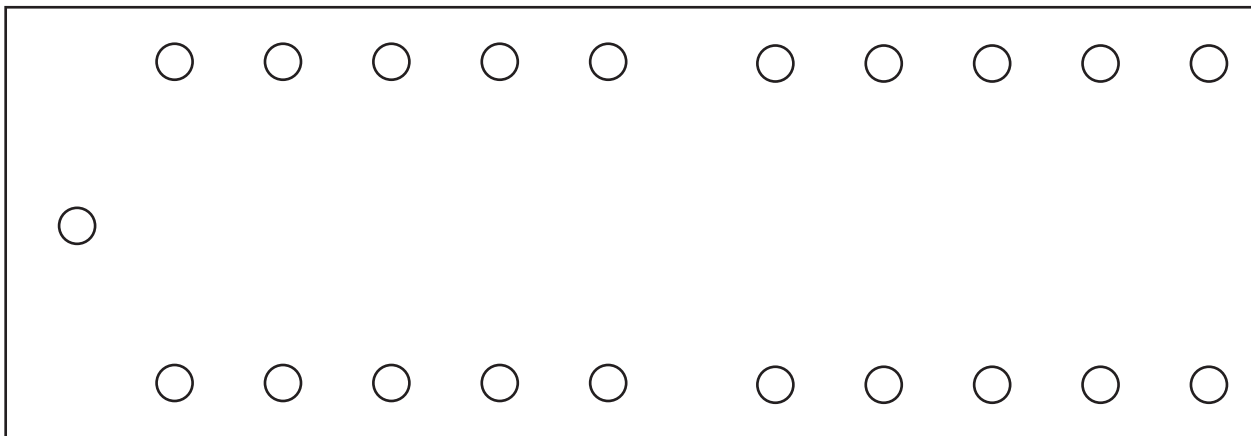

Plantilla para el «Bálsamo porta labios»
(Día 5 CD)

PLANTILLA PARA «CONTADOR DE VERDADES»

(MANUALIDAD DEL DÍA 5 [GUÍA PARA EL LÍDER])

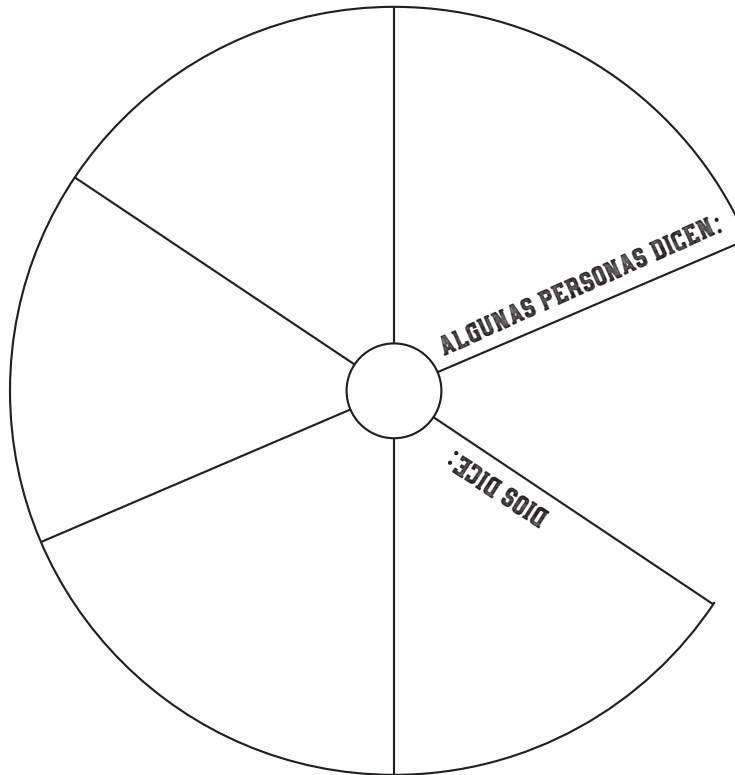
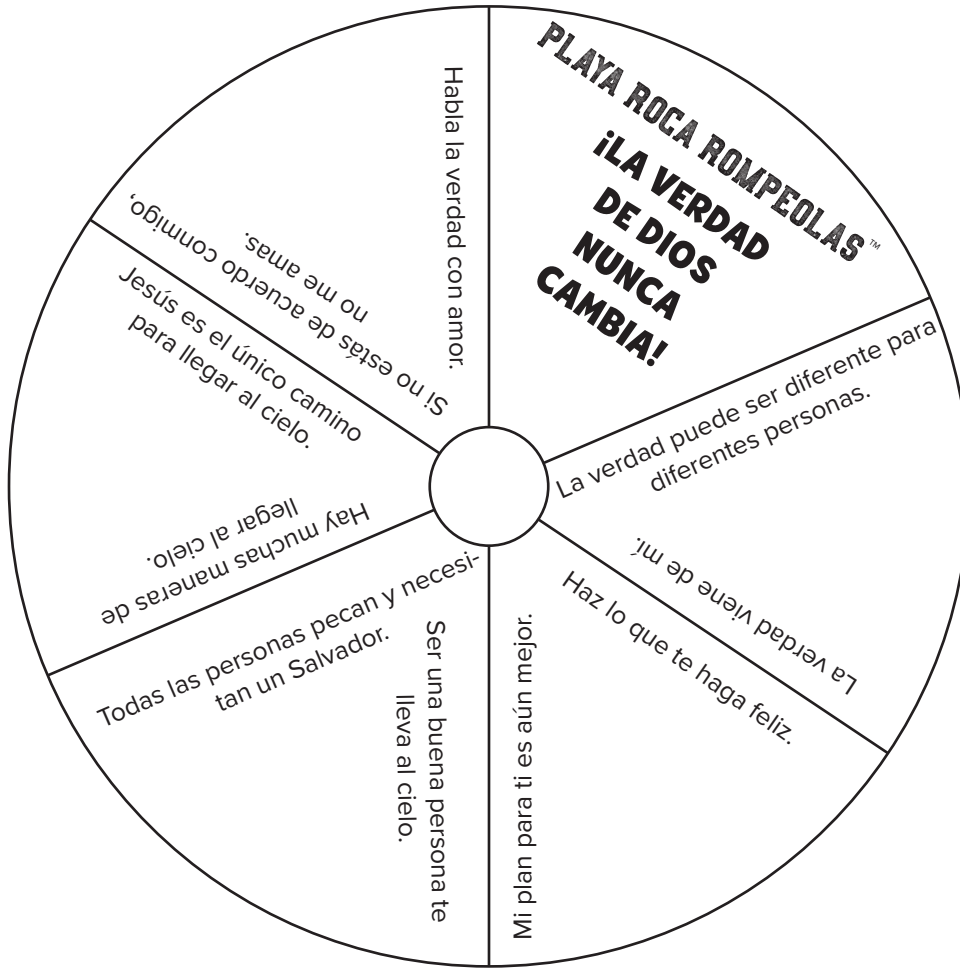

FIGURAS PARA DECORAR

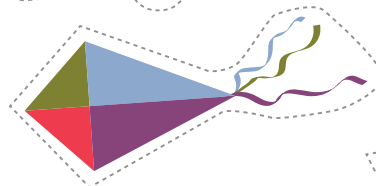
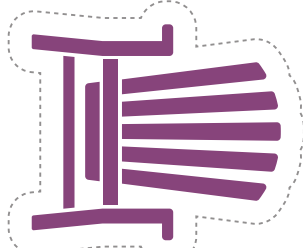
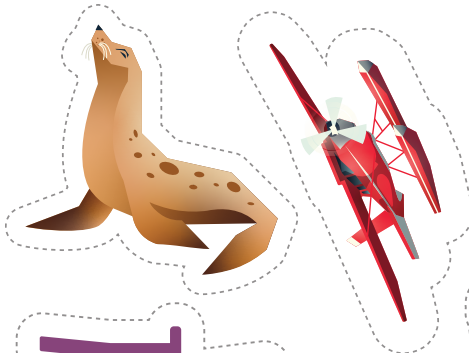

FIGURAS PARA EL «LIBRO POZA DE MAREA»

(MANUALIDAD DEL DÍA 4 [CD])



Nota: Ajusta, imprime y corta las imágenes de acuerdo al tamaño de tu poza de marea.

